

# SOVERT

## ARENA-V

Průmyslové vestavné, přisazené vysoce výkonné světlo s vysokou odolností proti nárazu, vhodné pro čerpací stanice.



Základna materiál:	hliník
Těsnění:	silikon
Difuzor materiál:	PC – polykarbonát
Životnost LED:	L90/B10 – 50 000 h
Distribuce světla:	přímá
Elektro vybavení:	LED moduly, nestmívatelný napaječ ON/OFF, stmívatelný napaječ DALI
Třída ochrany IEC:	I
Instalace:	vestavná, přisazená s příslušenstvím
Barva povrchu:	<input type="radio"/> bílá
Teplota chromatičnosti:	4000K

ČERPACÍ STANICE SKLADOVACÍ HALY DÍLNÝ GARÁŽE

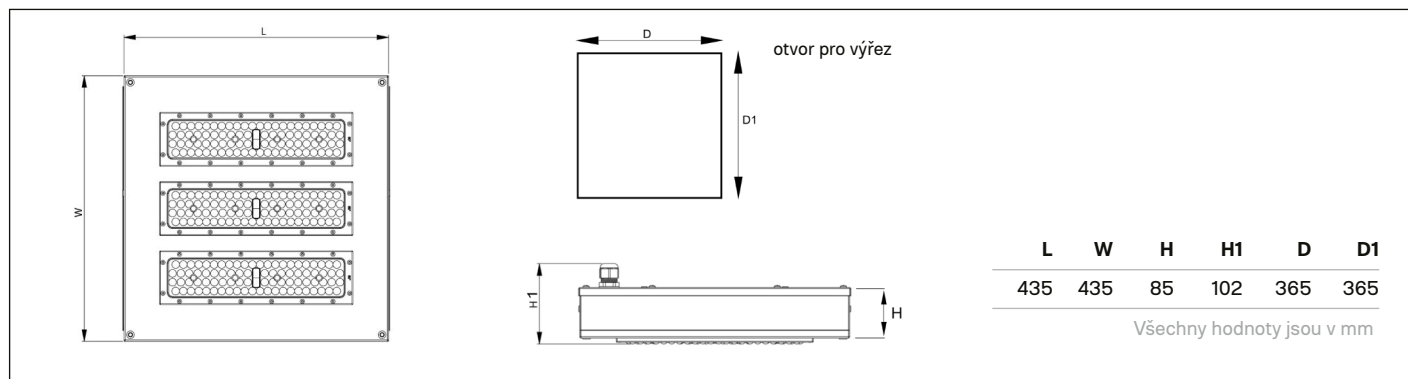
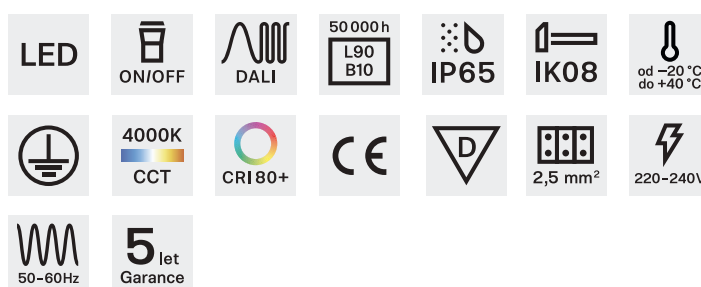

Typ produktu	Přikon	Světelný tok svítidla	Účinnost svítidla	Hmotnost	Délka	Výška	Kódy produktu	
ARENA-V optic 30x70°	W	lm	lm/W	kg	mm	mm	ON/OFF	DALI
ARENA-V 3.1ft 10500/840 optic 30x70	53	9307	176	5	435	85	8622251	8622261
ARENA-V 3.1ft 14000/840 optic 30x70	71	12264	173	5	435	85	8641251	8641261
ARENA-V 3.1ft 17000/840 optic 30x70	89	15017	169	5	435	85	8626251	8626261

Světelná křivka a optika

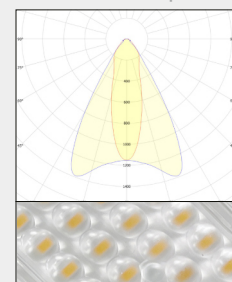

Typ produktu

### ARENA-V optic 40°

	Příkon <b>W</b>	Světelný tok svítidla <b>lm</b>	Účinnost svítidla <b>lm/W</b>	Hmotnost <b>kg</b>	Délka <b>mm</b>	Výška <b>mm</b>	Kódy produktu	
							<b>ON/OFF</b>	<b>DALI</b>
ARENA-V 3.1ft 10500/840 optic 40	53	9516	180	5	435	85	8622252	8622262
ARENA-V 3.1ft 14000/840 optic 40	71	12264	175	5	435	85	8641252	8641262
ARENA-V 3.1ft 17000/840 optic 40	89	15355	173	5	435	85	8626252	8626262

Světelná křivka a optika

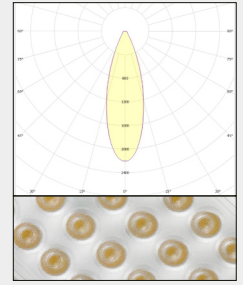

Typ produktu

### ARENA-V optic 60°

	Příkon <b>W</b>	Světelný tok svítidla <b>lm</b>	Účinnost svítidla <b>lm/W</b>	Hmotnost <b>kg</b>	Délka <b>mm</b>	Výška <b>mm</b>	Kódy produktu	
							<b>ON/OFF</b>	<b>DALI</b>
ARENA-V 3.1ft 10500/840 optic 60	53	9935	187	5	435	85	8622253	8622263
ARENA-V 3.1ft 14000/840 optic 60	71	12997	183	5	435	85	8641253	8641263
ARENA-V 3.1ft 17000/840 optic 60	89	16030	180	5	435	85	8626253	8626263

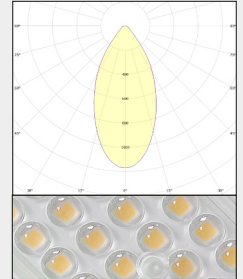

Typ produktu

### ARENA-V optic 75°

	Příkon <b>W</b>	Světelný tok svítidla <b>lm</b>	Účinnost svítidla <b>lm/W</b>	Hmotnost <b>kg</b>	Délka <b>mm</b>	Výška <b>mm</b>	Kódy produktu	
							<b>ON/OFF</b>	<b>DALI</b>
ARENA-V 3.1ft 10500/840 optic 75	53	9516	180	5	435	85	8622254	8622264
ARENA-V 3.1ft 14000/840 optic 75	71	12450	175	5	435	85	8641254	8641264
ARENA-V 3.1ft 17000/840 optic 75	89	15355	173	5	435	85	8626254	8626264

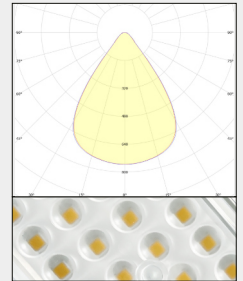

Typ produktu

### ARENA-V optic 90°

	Příkon <b>W</b>	Světelný tok svítidla <b>lm</b>	Účinnost svítidla <b>lm/W</b>	Hmotnost <b>kg</b>	Délka <b>mm</b>	Výška <b>mm</b>	Kódy produktu	
							<b>ON/OFF</b>	<b>DALI</b>
ARENA-V 3.1ft 10500/840 optic 90	53	9384	177	5	435	85	8622255	8622265
ARENA-V 3.1ft 14000/840 optic 90	71	12275	173	5	435	85	8641255	8641265
ARENA-V 3.1ft 17000/840 optic 90	89	15140	170	5	435	85	8626255	8626265

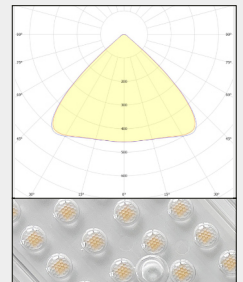

Typ produktu

### ARENA-V optic 120°

	Příkon <b>W</b>	Světelný tok svítidla <b>lm</b>	Účinnost svítidla <b>lm/W</b>	Hmotnost <b>kg</b>	Délka <b>mm</b>	Výška <b>mm</b>	Kódy produktu	
							<b>ON/OFF</b>	<b>DALI</b>
ARENA-V 3.1ft 10500/840 optic 120	53	9935	187	5	435	85	8622256	8622266
ARENA-V 3.1ft 14000/840 optic 120	71	12997	183	5	435	85	8641256	8641266
ARENA-V 3.1ft 17000/840 optic 120	89	16030	180	5	435	85	8626256	8626266

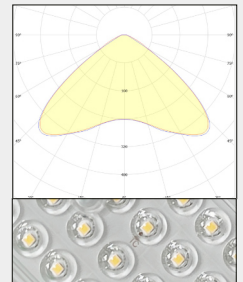

**ON/OFF** | Základní provedení vypnout/zapnout **DALI** | Digitálně strímatelné provedení | Tolerance světelného toku a příkonu svítidel  $\pm 7,5\%$

## ZAKÁZKOVÉ PŘEVEDENÍ

### 830

na vyžádání lze dodat provedení s teplotou chromatičnosti 3000K,

### RÁMEČEK PRO PŘISAZENOU MONTÁŽ

kód: 8699000  
je nutno objednat zvlášť

rozměr: 435x435x120mm  
hmotnost: 2.89g

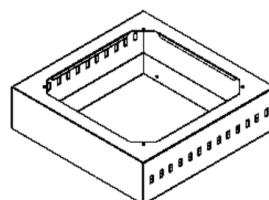

### VESTAVNÁ MONTÁŽ

