

SOVERT

SPIRIT-NB PCc

Průmyslové výkonné LED světlo s vysokou rázovou odolností



Základna materiál:	GRP
Těsnění:	silikon
Difuzor materiál:	PC - polykarbonát
Životnost LED:	L90/B10 - 50 000 h
Distribuce světla:	přímá
Elektro vybavení:	LED moduly, nestmívatelný napaječ ON/OFF, stmívatelný napaječ DALI
Třída ochrany IEC:	I
Instalace:	nástěnná, přisazená, závěsná
Barva povrchu:	<input type="radio"/> bílá <input checked="" type="radio"/> šedá
Teplota chromatičnosti:	4000K

PRŮMYSL SPORTOVIŠTĚ SKLADOVACÍ HALY DÍLNY
GARÁŽE MYČKY AUT LABORATOŘE
ZEMĚDĚLSKÉ PROVOZY STÁJE KRAVÍNY VEPŘÍNY
DRŮBEŽÁRNY

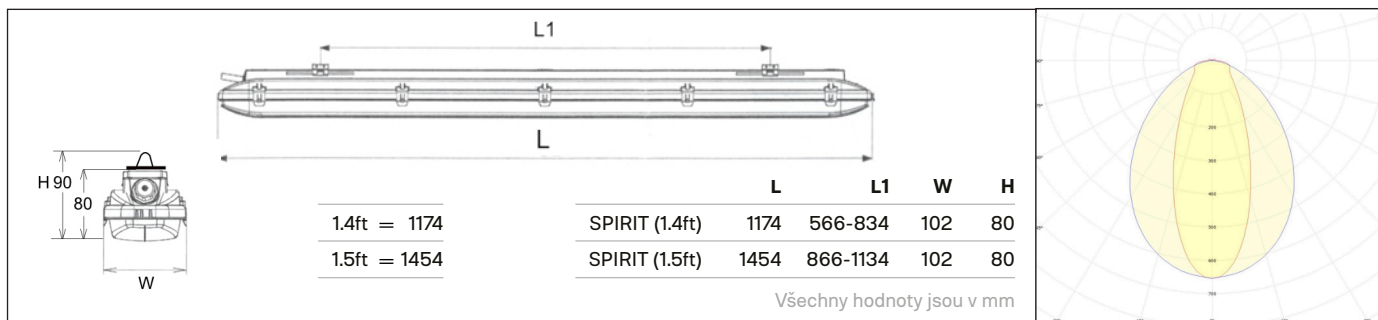
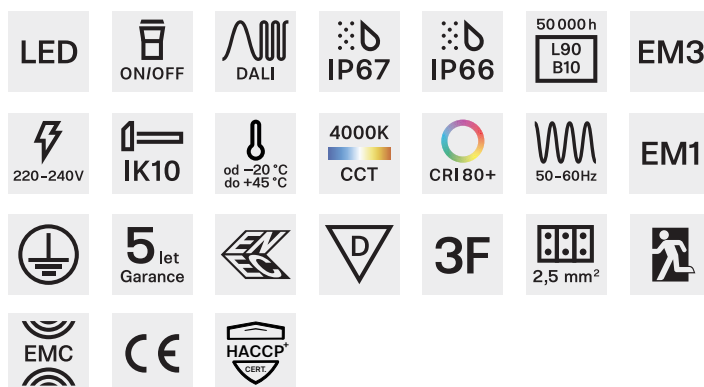

Typ produktu

SPIRIT-NB PCc 2M 5S

2x vývodka M20, 2x otvor, 5pólová svorkovnice, závěsné háčky

	Příkon W	Světelný tok svítidla lm	Účinnost svítidla lm/W	Hmotnost kg	Délka mm	Kódy produktu		
						ON/OFF	EM1AT	EM3AT
SPIRIT-NB 1.4ft PCc 9000/840 2M 5S	52	8620	166	1.9	1174	7283250	7283253	7283254
SPIRIT-NB 1.4ft PCc 13500/840 2M 5S	65	9405	145	1.9	1174	7287250	7287253	7287254
SPIRIT-NB 1.5ft PCc 12000/840 2M 5S	66	10840	164	2.2	1454	7286250	7286253	7286254
SPIRIT-NB 1.5ft PCc 15100/840 2M 5S	85	13061	154	2.2	1454	7288250	7288253	7288254

Typ produktu

SPIRIT-NB PCc 2M 3F15

2x vývodka M20, 2x otvor, 5pólová svorkovnice, závěsné háčky

	W	lm	lm/W	kg	mm	Kódy produktu		
						3F15	3F15 + EM1AT	3F15 + EM3AT
SPIRIT-NB 1.4ft PCc 9000/840 2M 3F15	52	8620	166	2.0	1174	7283251	7283255	7283257
SPIRIT-NB 1.4ft PCc 13500/840 2M 3F15	65	9405	145	2.0	1174	7287251	7287255	7287257
SPIRIT-NB 1.5ft PCc 12000/840 2M 3F15	66	10840	164	2.3	1454	7286251	7286255	7286257
SPIRIT-NB 1.5ft PCc 15100/840 2M 3F15	85	13061	154	2.3	1454	7288251	7288255	7288257

ON/OFF | Základní provedení vypnout/zapnout **EM1** | Nouzový záložní zdroj pro nouzové osvětlení s operačním časem 1 hodina s autotestem **EM3AT** | Nouzový záložní zdroj pro nouzové osvětlení s operačním časem 3 hodiny s autotestem **3F15** | Třífázová propojovací kabeláž pro průběžnou montáž 5x1,5

Typ produktu	Příkon	Světelný tok svítidla	Účinnost svítidla	Hmotnost	Délka	Kódy produktu		
SPIRIT-NB PCc 2M 3F25 	W	lm	lm/W	kg	mm	3F25	3F25 + EM1AT	3F25 + EM3AT
2x vývodka M20, 2x otvor, 5pólová svorkovnice, závěsné háčky								
SPIRIT-NB 1.4ft PCc 9000/840 2M 3F25	52	8620	166	2.0	1174	7283252	7283256	7283258
SPIRIT-NB 1.4ft PCc 13500/840 2M 3F25	65	9405	145	2.0	1174	7287252	7287256	7287258
SPIRIT-NB 1.5ft PCc 12000/840 2M 3F25	66	10840	164	2.3	1454	7286252	7286256	7286258
SPIRIT-NB 1.5ft PCc 15100/840 2M 3F25	85	13061	154	2.3	1454	7288252	7288256	7288258

Typ produktu	W	lm	lm/W	kg	mm	Kódy produktu		
SPIRIT-NB PCc DALI 2M 7S 	W	lm	lm/W	kg	mm	DALI	DALI + EM1AT	DALI + EM3AT
2x vývodka M20, 2x otvor, 7pólová svorkovnice, závěsné háčky								
SPIRIT-NB 1.4ft PCc 9000/840 DALI 2M 7S	52	8620	166	1.9	1174	7283270	7283273	7283274
SPIRIT-NB 1.4ft PCc 13500/840 DALI 2M 7S	65	9405	145	1.9	1174	7287270	7287273	7287274
SPIRIT-NB 1.5ft PCc 12000/840 DALI 2M 7S	66	10840	164	2.2	1454	7286270	7286273	7286274
SPIRIT-NB 1.5ft PCc 15100/840 DALI 2M 7S	85	13061	154	2.2	1454	7288270	7288273	7288274

Typ produktu	W	lm	lm/W	kg	mm	Kódy produktu		
SPIRIT-NB PCc DALI 2M 3F15 	W	lm	lm/W	kg	mm	3F15 + DALI	3F15 + DALI + EM1AT	3F15 + DALI + EM3AT
2x vývodka M20, 2x otvor, 5pólová svorkovnice, závěsné háčky								
SPIRIT-NB 1.4ft PCc 9000/840 DALI 2M 3F15	52	8620	166	1.9	1174	7283271	7283275	7283277
SPIRIT-NB 1.4ft PCc 13500/840 DALI 2M 3F15	65	9405	145	1.9	1174	7287271	7287275	7287277
SPIRIT-NB 1.5ft PCc 12000/840 DALI 2M 3F15	66	10840	164	2.2	1454	7286271	7286275	7286277
SPIRIT-NB 1.5ft PCc 15100/840 DALI 2M 3F15	85	13061	154	2.2	1454	7288271	7288275	7288277

Typ produktu	W	lm	lm/W	kg	mm	Kódy produktu		
SPIRIT-NB PCc DALI 2M 3F25 	W	lm	lm/W	kg	mm	3F25 + DALI	3F25 + DALI + EM1AT	3F25 + DALI + EM3AT
2x vývodka M20, 2x otvor, 5pólová svorkovnice, závěsné háčky								
SPIRIT-NB 1.4ft PCc 9000/840 DALI 2M 3F25	52	8620	166	1.9	1174	7283272	7283276	7283278
SPIRIT-NB 1.4ft PCc 13500/840 DALI 2M 3F25	65	9405	145	1.9	1174	7287272	7287276	7287278
SPIRIT-NB 1.5ft PCc 12000/840 DALI 2M 3F25	66	10840	164	2.2	1454	7286272	7286276	7286278
SPIRIT-NB 1.5ft PCc 15100/840 DALI 2M 3F25	85	13061	154	2.2	1454	7288272	7288276	7288278

Typ produktu	W	lm	lm/W	kg	mm	Kódy produktu		
SPIRIT-NB PCc 5S 	W	lm	lm/W	kg	mm	ON/OFF	EM1AT	EM3AT
2x gumová průchodka, 2x otvor, 5pólová svorkovnice, závěsné háčky								
SPIRIT-NB 1.4ft PCc 9000/840 5S	52	8620	166	1.9	1174	7283200	7283203	7283204
SPIRIT-NB 1.4ft PCc 13500/840 5S	65	9405	145	1.9	1174	7287200	7287203	7287204
SPIRIT-NB 1.5ft PCc 12000/840 5S	66	10840	164	2.2	1454	7286200	7286203	7286204
SPIRIT-NB 1.5ft PCc 15100/840 5S	85	13061	154	2.2	1454	7288200	7288203	7288204

Typ produktu	W	lm	lm/W	kg	mm	Kódy produktu		
SPIRIT-NB PCc 3F15 	W	lm	lm/W	kg	mm	3F15	3F15 + EM1AT	3F15 + EM3AT
2x gomová průchodka, 2x otvor, 5pólová svorkovnice, závěsné háčky								
SPIRIT-NB 1.4ft PCc 9000/840 3F15	52	8620	166	2.0	1174	7283201	7283205	7283207
SPIRIT-NB 1.4ft PCc 13500/840 3F15	65	9405	145	2.0	1174	7287201	7287205	7287207
SPIRIT-NB 1.5ft PCc 12000/840 3F15	66	10840	164	2.3	1454	7286201	7286205	7286207
SPIRIT-NB 1.5ft PCc 15100/840 3F15	85	13061	154	2.3	1454	7288201	7288205	7288207

Typ produktu	W	lm	lm/W	kg	mm	Kódy produktu		
SPIRIT-NB PCc 3F25 	W	lm	lm/W	kg	mm	3F25	3F25 + EM1AT	3F25 + EM3AT
2x gomová průchodka, 2x otvor, 5pólová svorkovnice, závěsné háčky								
SPIRIT-NB 1.4ft PCc 9000/840 3F15	52	8620	166	2.0	1174	7283202	7283206	7283208
SPIRIT-NB 1.4ft PCc 13500/840 3F15	65	9405	145	2.0	1174	7287202	7287206	7287208
SPIRIT-NB 1.5ft PCc 12000/840 3F15	66	10840	164	2.3	1454	7286202	7286206	7286208
SPIRIT-NB 1.5ft PCc 15100/840 3F15	85	13061	154	2.3	1454	7288202	7288206	7288208

ON/OFF | Základní provedení vypnout/zapnout **DALI** | Digitálně stmívatelné provedení **EM1** | Nouzový záložní zdroj pro nouzové osvětlení s operačním časem 1 hodina s autotestem **EM3** | Nouzový záložní zdroj pro nouzové osvětlení s operačním časem 3 hodiny s autotestem **3F15** | Třífázová propojovací kabeláž pro průběžnou montáž 5x1,5 **3F25** | Třífázová propojovací kabeláž pro průběžnou montáž 5x2,5 | Tolerance světelného toku a příkonu svítidel ±7,5%

ZAKÁZKOVÉ PŘÍKONÍ

830, (865)

na vyžádání lze dodat provedení s teplotou chromatičnosti 3000K, (6500K).